

# Instruction de mode d'emploi SD2, SDi2, SD3 und SDi3

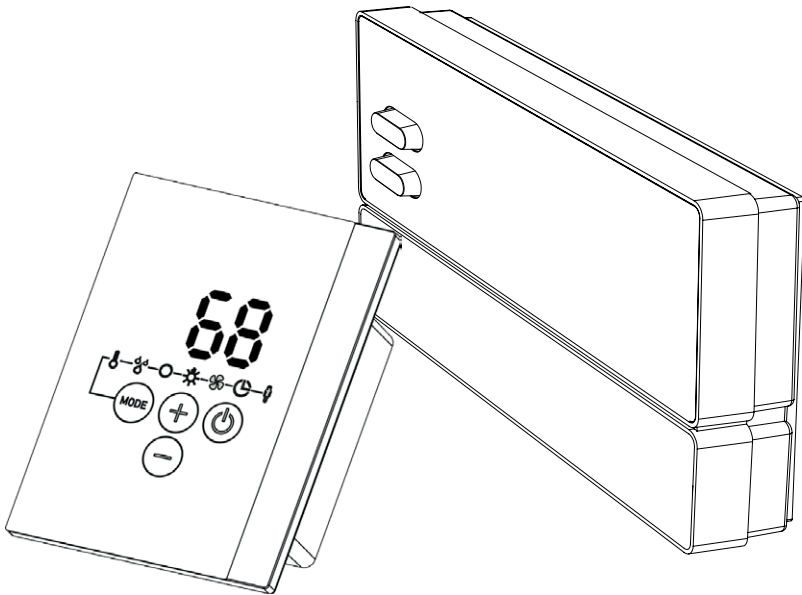

## Table des matières

<b>9. Éléments de commande</b>	<b>4</b>
9.1. Élément de commande SD2	4
9.2. Élément de commande SD2i	4
9.3. Élément de commande SD3	5
9.4. Élément de commande SD3i	5
9.5. Élément de commande de sortie supplémentaire SD (en option)	6
9.6. Bloc de puissance	6
<b>10. Utilisation</b>	<b>7</b>
10.1. Allumage de l'éclairage de l'élément de puissance	7
10.2. Allumage de l'élément de commande	7
10.3. Activation de l'élément de commande	8
10.4. Élément de commande de sortie supplémentaire SD (en option)	8
10.5. Activation du mode sauna	9
10.6. Arrêt du mode sauna	9
10.7. Démarrage du mode mixte (seulement SD3/SD3i)	9
10.8. Arrêt du mode mixte (seulement SD3/SD3i)	10
10.9. Démarrage de la sortie supplémentaire (seulement SD2i/SD3i)	11
10.10. Arrêt de la sortie supplémentaire (seulement SD2i/SD3i)	13
10.11. Allumage de l'éclairage	14
10.12. Arrêt de la lumière	14
10.13. Mise en marche du ventilateur	15
10.14. Arrêt du ventilateur	15
10.15. Paramétrage du démarrage différé	16
10.16. Interruption de la fonction de démarrage différé	16
10.17. Réglage de la durée	17
10.18. Arrêt du programme de séchage final (seulement SD3/SD3i)	17
10.19. Activation du mode de veille de l'actionnement à distance	18
10.20. Arrêt des fonctions	19
10.21. Désactivation de l'élément de commande	19
10.22. Arrêt de l'élément de puissance	19

<b>11. Programmes utilisateur</b>	<b>20</b>
11.1. Programmes utilisateurs pré-réglés	20
11.2. Affichage des programmes utilisateurs	20
11.3. Réglage personnalisé des programmes utilisateurs	21
<b>12. La fonction ÉCO</b>	<b>22</b>
<b>13. Nettoyage et entretien</b>	<b>23</b>
13.1. Nettoyage	23
13.2. Entretien	23
<b>14. Élimination</b>	<b>23</b>
<b>15. Dépannage</b>	<b>24</b>
15.1. Messages d'erreur	24
15.2. Affichage du manque d'eau (seulement SD3/SD3i)	25
15.3. Fusibles	25

## Commande de lumière colorée

<b>5. Utilisation</b>	<b>27</b>
5.1. Désignation des éléments de commande	27
5.2. Mise en marche de la commande de lumière	27
5.3. Utilisation des fonctions	28
<b>6. Nettoyage et entretien</b>	<b>28</b>
6.1. Nettoyage	28
6.2. Entretien	28

## 9. Éléments de commande

### 9.1. Élément de commande Pro D2

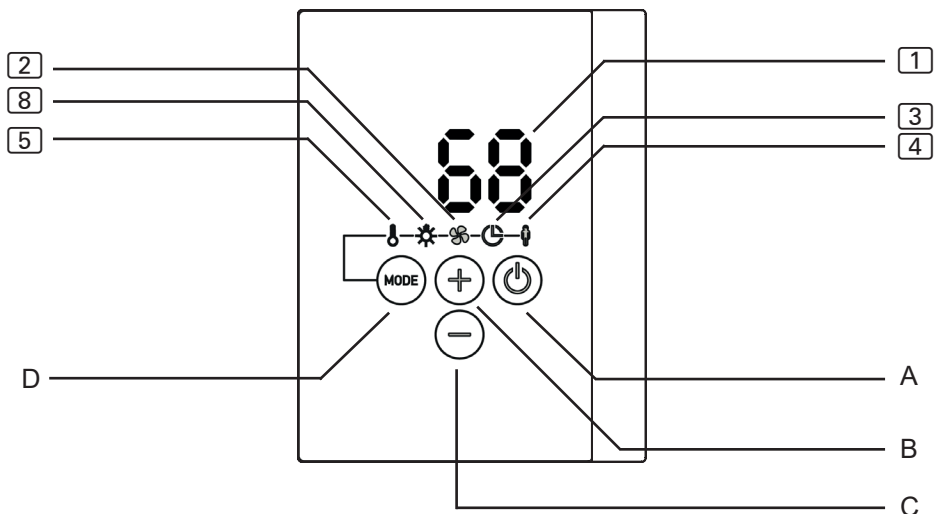

### 9.2. Élément de commande Pro D2i

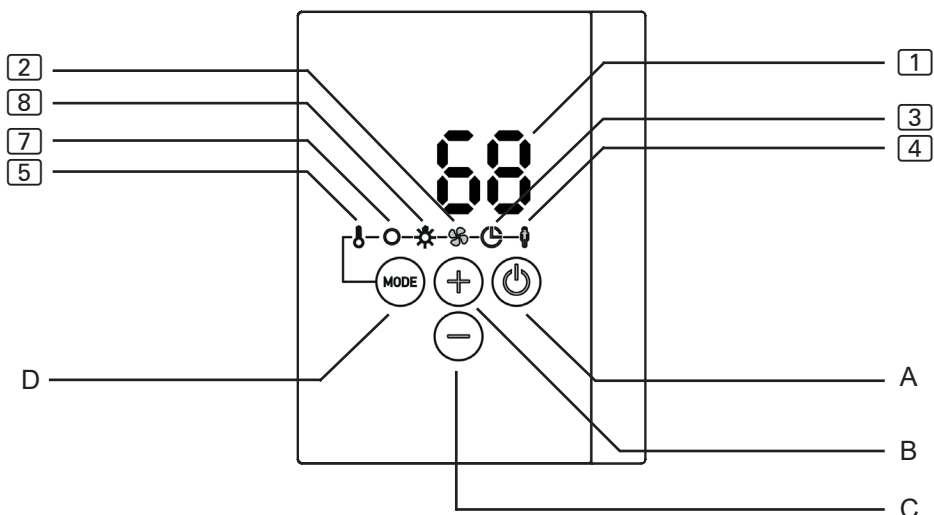

### 9.3. Élément de commande Pro D3

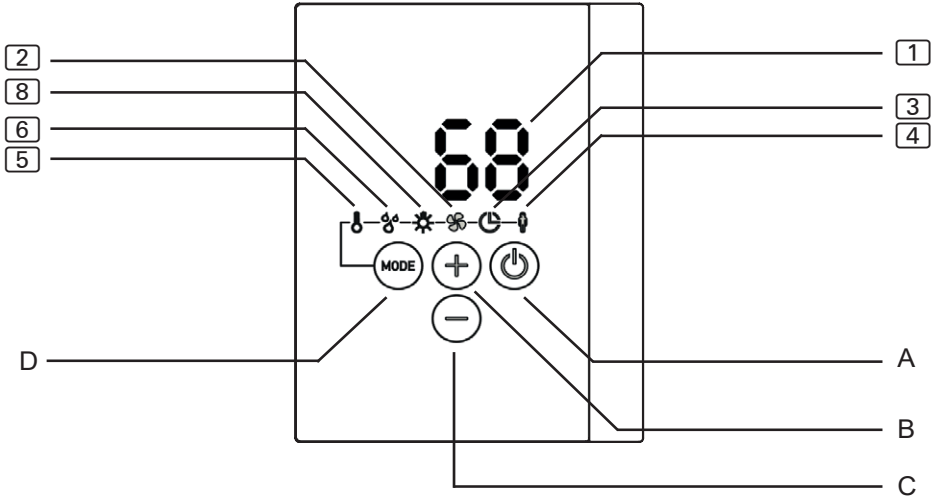

### 9.4. Élément de commande Pro D3i

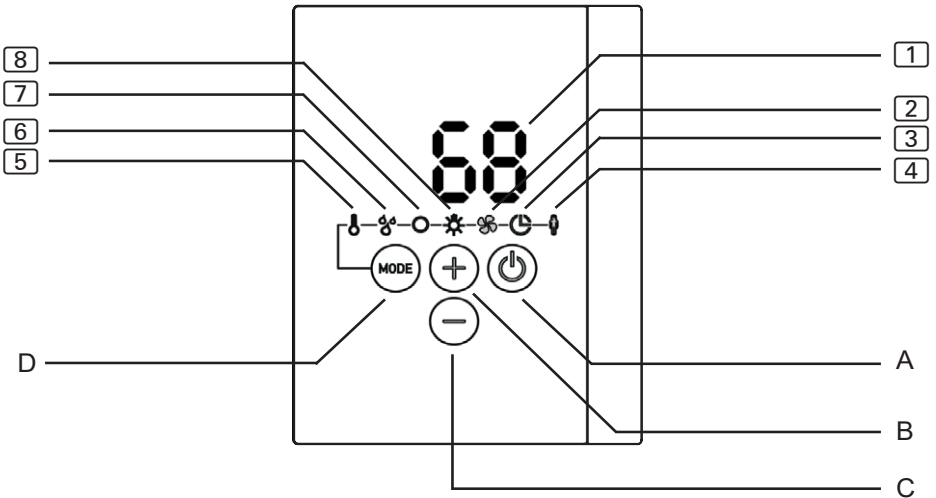

1 Affichage

2 Ventilateur

3 Durée de temporisation

4 Programmes utilisateurs

A Touche MARCHÉ/ARRÊT

B Touche Plus

5 Température

6 Humidité (seulement Pro D3/Pro D3i)

7 Sortie supplémentaire (seulement Pro D2i/Pro D3i)

8 Éclairage

C Touche Moins

D Touche de mode

## 9.5. Élément de commande de sortie supplémentaire Pro D (en option)

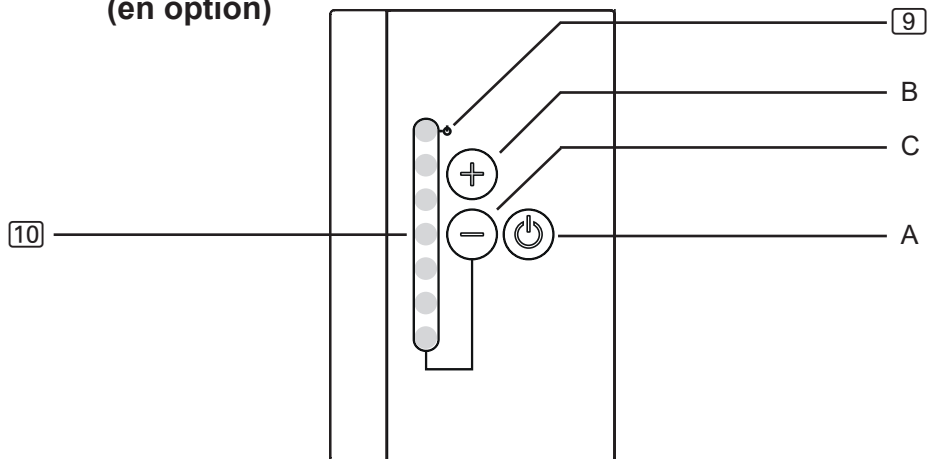

**9** Affichage du mode de veille d'actionnement à distance

**A** Touche MARCHE/ARRÊT

**10** Affichage de l'intensité

**B** Touche Plus

**C** Touche Moins

## 9.6. Bloc de puissance

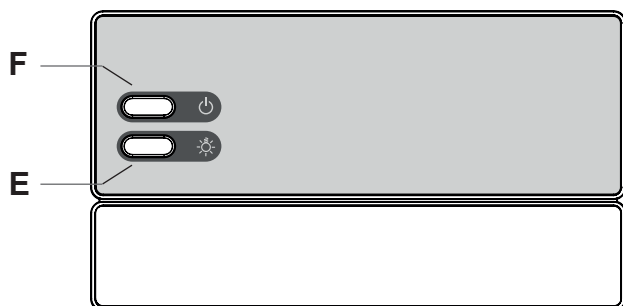

**F** Commutateur MARCHE/ARRÊT

**E** Commutateur d'éclairage

## 10. Utilisation

### 10.1. Allumage de l'éclairage de l'élément de puissance (éclairage de nettoyage)

L'éclairage de la cabine de sauna peut être allumé et éteint sur l'élément de puissance indépendamment du commutateur MARCHE/ARRÊT **F**.

- Pour allumer ou éteindre l'éclairage sur l'élément de puissance, appuyez sur le commutateur d'éclairage **E**.



Quand le commutateur d'éclairage **E** est allumé, l'éclairage de la cabine s'allume à la puissance maximale. Si vous souhaitez pouvoir varier la puissance de l'éclairage à l'aide de l'élément de commande, éteignez le commutateur d'éclairage **E**.

### 10.2. Allumage de l'élément de commande



#### **AVERTISSEMENT !**

#### ***Risque d'incendie***

Des objets inflammables se trouvant sur le poêle du sauna peuvent s'enflammer et provoquer des incendies.

- NE placez JAMAIS de matériaux inflammables sur le poêle de sauna.
- Assurez-vous qu'AUCUN objet inflammable ne se trouve sur le poêle de sauna avant d'allumer la commande.

Pour pouvoir utiliser l'élément de commande, l'élément de puissance doit être allumé.

- Appuyez sur le commutateur MARCHE/ARRÊT **F** pour allumer l'élément de puissance.
  - ▶ L'élément de commande se trouve en mode veille.
  - ▶ L'affichage 1 sur l'élément de commande indique « --- ».

## 10.3. Activation de l'élément de commande

La commande peut être démarrée avec les derniers réglages utilisés pour la température, l'humidité\* et l'éclairage, ou avec les réglages par défaut.

- Pour activer les derniers réglages utilisés, appuyez pendant une seconde sur la touche MARCHE/ARRÊT **A**.
  - ▶ L'élément de commande est activé.
  - ▶ Le symbole **5** s'allume. Les derniers réglages utilisés pour la température, l'humidité\* et l'éclairage sont activés.
- Pour activer les réglages par défaut, appuyez pendant environ 3 secondes sur la touche MARCHE/ARRÊT **A**.
  - ▶ L'élément de commande est activé.
  - ▶ Le symbole **5** s'allume. Les réglages par défaut pour la température (90 °C), l'humidité\* (désactivé) et l'éclairage (50 %) sont activés.

\* La fonction Humidité n'est disponible que pour les modèles Pro D3/Pro D3i.

## 10.4. Élément de commande de sortie supplémentaire Pro D (en option)

Si la commande a été activée comme décrit dans **10.3. Activation de l'élément de commande**, il est également possible d'activer la fonction **7** (sortie supplémentaire) avec « Élément de commande de sortie supplémentaire Pro D » pour les modèles Pro D2i et Pro D3i.

- Appuyez pendant une seconde sur la touche MARCHE/ARRÊT **A** de l'élément de commande de la sortie supplémentaire.
  - ▶ La fonction Sortie supplémentaire est activée.
  - ▶ L'affichage a indiqué l'intensité réglée.



## 10.5. Activation du mode sauna

1. Appuyez sur la touche de mode **D** pour sélectionner le symbole de température [5]. Appuyez ensuite brièvement sur la touche MARCHE/ARRÊT **A**.
  - ▶ Le poêle du sauna est mis en marche.
2. Appuyez sur la touche Plus **B** et sur la touche Moins **C** pour régler la température souhaitée.
  - ▶ L'affichage [1] indique pendant quelques secondes la température souhaitée.
  - ▶ Selon le réglage (voir : « **Affichage de la température/de l'humidité (valeur réelle/de consigne)** » à la page 31), l'affichage [1] indique ensuite la valeur réelle (réglage par défaut) ou la valeur de consigne.

## 10.6. Arrêt du mode sauna

- Appuyez sur la touche de mode **D** pour sélectionner le symbole de température [5]. Appuyez ensuite brièvement sur la touche MARCHE/ARRÊT **A**.
  - ▶ Le poêle du sauna est arrêté.
  - ▶ L'affichage [1] indique « OFF ».

## 10.7. Démarrage du mode mixte (seulement Pro D3/Pro D3i)

1. Appuyez sur la touche de mode **D** pour sélectionner le symbole de température [5]. Appuyez ensuite brièvement sur la touche MARCHE/ARRÊT **A**.
  - ▶ Le poêle du sauna est mis en marche.
2. Appuyez sur la touche Plus **B** et sur la touche Moins **C** pour régler la température souhaitée.
  - ▶ L'affichage [1] indique pendant quelques secondes la température souhaitée.
  - ▶ Selon le réglage (voir : « **Affichage de la température/de l'humidité (valeur réelle/de consigne)** » à la page 31), l'affichage [1] indique ensuite la valeur réelle (réglage par défaut) ou la valeur de consigne.
3. Appuyez sur la touche de mode **D** pour sélectionner le symbole d'humidité [6]. Appuyez ensuite brièvement sur la touche MARCHE/ARRÊT **A**.
  - ▶ L'évaporateur est mis en marche.
4. Appuyez sur la touche Plus **B** et sur la touche Moins **C** pour régler l'humidité souhaitée.
  - ▶ L'affichage [1] indique pendant quelques secondes l'humidité souhaitée.
  - ▶ Selon le réglage (voir : « **Affichage de la température/de l'humidité (valeur réelle/de consigne)** » à la page 31), l'affichage [1] indique ensuite la valeur réelle (réglage par défaut) ou la valeur de consigne.



---

L'évaporateur (fonction d'humidité [6]) ne peut être démarré que lorsque le poêle de sauna (fonction de température [5]) est allumé. L'humidité de consigne maximale pouvant être réglée dépend de la température du sauna. Plus la température du sauna est élevée, plus la valeur de l'humidité maximale réglable est basse (voir **courbe à la page 13**)

**Exception :** le mode évaporateur simple est activé (voir « **Activation du mode évaporateur simple (seulement Pro D3/Pro D3i)** » à la page 32). Il est possible dans ce cas de figure de mettre l'évaporateur en marche sans le poêle de sauna, la température de la cabine déterminant l'humidité maximum.

---



Exploiter la commande de sauna sans sonde de température-humidité (FTS2) active le mode cadencé. L'évaporateur reste en service pendant 10 minutes sans interruption si la température de cabine devient inférieure à 30 °C. Cela permet à l'eau du réservoir d'atteindre une température de base. Le mode cadencé se met ensuite en marche.

---

## 10.8. Arrêt du mode mixte (seulement Pro D3/Pro D3i)

- Appuyez sur la touche de mode **D** pour sélectionner le symbole de température [5]. Appuyez ensuite brièvement sur la touche MARCHE/ARRÊT **A**.
  - ▶ Le poêle du sauna et l'évaporateur sont éteints.
  - ▶ L'affichage [1] indique « oFF ».

## 10.9. Démarrage de la sortie supplémentaire (seulement Pro D2i/Pro D3i)

Vous pouvez raccorder, par exemple, un émetteur infrarouge ou des plaques chauffantes infrarouges à la sortie supplémentaire de la commande de sauna.



### **AVERTISSEMENT !**

#### ***Risque d'incendie***

Des objets inflammables se trouvant sur ou devant l'émetteur infrarouge chaud peuvent s'enflammer et provoquer des incendies.

- Ne laissez JAMAIS un objet inflammable sur ou devant l'émetteur infrarouge.
- Assurez-vous qu'AUCUN objet inflammable ne se trouve sur ou devant l'émetteur infrarouge avant de le mettre en marche.



Deux modes de fonctionnement sont disponibles pour la sortie supplémentaire :

1. **Régulation d'intensité**
2. **Régulation de température ambiante**

Pour modifier le mode de fonctionnement, voir : « **Réglage du mode de fonctionnement de la sortie supplémentaire (seulement Pro D2i/Pro D3i)** » à la page 35



#### ***Régulation d'intensité à fonction de gradation activée***

Lorsque la fonction de gradation de la sortie supplémentaire est activée, vous pouvez régler la puissance de l'appareil sur une échelle de 1 à 7. La valeur 7 correspond à la pleine puissance.

1. Appuyez sur la touche de mode **D** pour sélectionner le symbole de sortie supplémentaire . Appuyez ensuite brièvement sur la touche MARCHE/ARRÊT **A**.
  - ▶ L'appareil supplémentaire est démarré.
  - ▶ L'affichage  indique l'intensité réglée.
2. Appuyez sur la touche Plus **B** et sur la touche Moins **C** pour régler la puissance souhaitée de la sortie supplémentaire.
  - ▶ L'affichage  indique l'intensité réglée.

## Régulation d'intensité à fonction de gradation désactivée

Lorsque la fonction de gradation de la sortie supplémentaire est désactivée, vous pouvez uniquement mettre en marche et arrêter l'appareil supplémentaire. L'appareil fonctionne toujours à la puissance maximale.

1. Appuyez sur la touche de mode **D** pour sélectionner le symbole de sortie supplémentaire . Appuyez ensuite brièvement sur la touche MARCHE/ARRÊT **A**.
  - ▶ L'appareil supplémentaire est démarré.
  - ▶ L'affichage  indique « on ».

## Régulation de température ambiante de la sortie supplémentaire

Lorsque le mode de fonctionnement de la sortie supplémentaire (voir : « **Réglage du mode de fonctionnement de la sortie supplémentaire (seulement Pro D2i/ Pro D3i)** » à la page 35) est réglé sur la température ambiante, il est possible de régler une température de cabine par la sortie supplémentaire. Cela permet de régler la température de cabine par émetteur ou plaques chauffantes infrarouges.

Paramètres possibles :



- Émetteur infrarouge (sans sonde de film) : de 30 °C à 70 °C
- Plaques chauffantes infrarouges (sans sonde de film) : de 30 °C à 60 °C



Si le poêle de sauna est déjà activé ou en cas de démarrage supplémentaire de celui-ci, la régulation de température de sortie supplémentaire est impossible. Le mode de fonctionnement passe automatiquement en régulation d'intensité et la sortie supplémentaire continue de fonctionner à plein régime.

## Utilisation de l'élément de commande en option « Élément de commande de sortie supplémentaire Pro D »

L'élément de commande en option permet le démarrage et l'arrêt de la sortie supplémentaire ainsi que la gradation et la modification de la température. La sortie supplémentaire peut uniquement être activée lorsque la commande est déjà en marche.

1. La touche MARCHE/ARRÊT **A** permet de démarrer et d'arrêter la sortie supplémentaire.
  - ▶ L'appareil supplémentaire est démarré.
  - ▶ L'affichage  sur l'élément de commande s'allume.
2. Appuyez sur la touche Plus **B** et sur la touche Moins **C** pour régler la puissance souhaitée de la sortie supplémentaire.
  - ▶ La valeur réglée est affichée sous forme de points (voir  « 9.5. Élément de commande de sortie supplémentaire Pro D (en option) » à la page 40).



En présence de la « Régulation de température ambiante de la sortie supplémentaire », le réglage de la température peut être effectué en 7 étapes. Elles correspondent aux températures suivantes :

<i>Intensité</i>	<i>Correspond la régulation de température des plaques chauffantes [°C]</i>	<i>Correspond la régulation de température des émetteurs [°C]</i>
1	30	30
2	33	35
3	35	40
4	38	45
5	40	50
6	42	55
7	45	60



### 10.10. Arrêt de la sortie supplémentaire (seulement Pro D2i/Pro D3i)

- Appuyez sur la touche de mode **D** pour sélectionner le symbole de sortie supplémentaire **5**. Appuyez ensuite brièvement sur la touche **MARCHE/ARRÊT A**.
  - ▶ Cela met l'appareil auxiliaire à l'arrêt.
  - ▶ L'affichage **1** indique « oFF ».

## 10.11. Allumage de l'éclairage

### *Lorsque la fonction de gradation est activée*

Lorsque la fonction de gradation de l'éclairage est activée, vous pouvez régler la puissance de l'éclairage du niveau 0 au niveau 100. Avec une valeur de 0, l'éclairage est éteint. La valeur 100 correspond à la pleine puissance.

1. Appuyez sur la touche de mode **D** pour sélectionner le symbole d'éclairage . Appuyez ensuite brièvement sur la touche MARCHE/ARRÊT **A**.
  - ▶ L'éclairage est allumé.
  - ▶ L'affichage  indique l'intensité réglée.
2. Appuyez sur la touche Plus **B** et sur la touche Moins **C** pour régler la puissance d'éclairage souhaitée.
  - ▶ L'affichage  indique l'intensité réglée.





---

Quand le commutateur d'éclairage **E** est allumé, l'éclairage de la cabine s'allume à la puissance maximale. Si vous souhaitez pouvoir varier la puissance de l'éclairage, éteignez le commutateur d'éclairage **E**.



---

### *Lorsque la fonction de gradation est désactivée*

Lorsque la fonction de gradation de l'éclairage est désactivée, vous pouvez uniquement allumer et éteindre l'éclairage. L'éclairage s'allume toujours à la puissance maximale.

1. Appuyez sur la touche de mode **D** pour sélectionner le symbole d'éclairage . Appuyez ensuite brièvement sur la touche MARCHE/ARRÊT **A**.
  - ▶ L'éclairage est allumé.
  - ▶ L'affichage  indique « on ».



## 10.12. Arrêt de la lumière

1. Appuyez sur la touche de mode **D** pour sélectionner le symbole d'éclairage . Appuyez ensuite brièvement sur la touche MARCHE/ARRÊT **A**.
  - ▶ L'éclairage est éteint.
  - ▶ L'affichage  indique « oFF ».

## 10.13. Mise en marche du ventilateur



### *Lorsque la fonction de gradation est activée*

Lorsque la fonction de gradation lumineuse est activée, vous pouvez régler la puissance du ventilateur sur une échelle de 0 à 100. La valeur 100 correspond à la pleine puissance.



1. Appuyez sur la touche de mode **D** pour sélectionner le symbole de ventilateur . Appuyez ensuite brièvement sur la touche MARCHE/ARRÊT **A**.
  - ▶ Le ventilateur est mis en marche.
  - ▶ L'affichage  indique l'intensité réglée.
2. Appuyez sur la touche Plus **B** et sur la touche Moins **C** pour régler la puissance souhaitée du ventilateur.
  - ▶ L'affichage  indique l'intensité réglée.

### *Lorsque la fonction de gradation est désactivée*

Lorsque la fonction de gradation du ventilateur est désactivée, vous pouvez uniquement mettre en marche et arrêter le ventilateur. L'appareil fonctionne toujours à la puissance maximale.

1. Appuyez sur la touche de mode **D** pour sélectionner le symbole de ventilateur . Appuyez ensuite brièvement sur la touche MARCHE/ARRÊT **A**.
  - ▶ Le ventilateur est mis en marche.
  - ▶ L'affichage  indique « on ».

## 10.14. Arrêt du ventilateur

1. Appuyez sur la touche de mode **D** pour sélectionner le symbole de ventilateur . Appuyez ensuite brièvement sur la touche MARCHE/ARRÊT **A**.
  - ▶ Le ventilateur est éteint.
  - ▶ L'affichage  indique « OFF ».

## 10.15. Paramétrage du démarrage différé

Vous pouvez régler l'horaire de la marche en fonction des paramètres du menu de configuration.

- À la minute près : avec démarrage différé maximum de 6 heures
- En heures : avec démarrage différé maximum de 12h/18h/24h



### AVERTISSEMENT !

#### **Risque d'incendie**

Des objets inflammables se trouvant sur le poêle de sauna brûlant peuvent s'enflammer et provoquer des incendies.

- NE placez JAMAIS de matériaux inflammables sur le poêle de sauna.
- Assurez-vous qu'AUCUN objet inflammable ne se trouve sur le poêle avant d'activer la marche programmée du sauna.

1. Démarrez les fonctions que vous souhaitez activer à l'issue du délai de démarrage différé.
2. Appuyez sur la touche de mode **D** pour sélectionner le symbole de durée de la temporisation **3**.
  - ▶ L'affichage **1** indique les « Heures » (clignotement lent).
3. Appuyez sur la touche Plus **B** et sur la touche Moins **C** pour régler la durée en heures souhaitée.
4. Appuyez pendant environ 3 secondes sur la touche de mode **D**.
  - ▶ L'affichage **1** indique les « Minutes » (clignotement rapide).
5. Appuyez sur la touche Plus **B** et sur la touche Moins **C** pour régler la durée en minutes souhaitée.
6. Appuyez sur la touche MARCHE/ARRÊT **A** pour démarrer la durée de temporisation réglée.
  - ▶ La commande de sauna passe en mode veille et la minuterie se met en marche.
  - ▶ L'affichage **1** indique la durée de temporisation restante. Tant qu'elle est supérieure à 1 h, l'affichage se fait en heures (clignotement lent). Dès qu'elle est inférieure à 1 h, l'affichage se fait en minutes (clignotement rapide).
  - ▶ Le symbole de marche programmée clignote.
  - ▶ Une fois l'horaire de départ différé atteint, les fonctions sélectionnées sont activées.



Il est possible de quitter la saisie de la durée de temporisation en appuyant brièvement sur la touche de mode **D** (sans effet).



## 10.16. Interruption de la fonction de démarrage différé

- Appuyez sur la touche MARCHE/ARRÊT **A** pour interrompre la fonction de durée de temporisation.
  - ▶ Le décompte jusqu'à la mise en marche programmée est interrompu.
  - ▶ La commande démarre immédiatement avec les fonctions réglées.

## 10.17. Réglage de la durée

Au moment de la mise en marche du sauna, vous pouvez déjà définir sa durée de fonctionnement. La durée de chauffage maximale (p. ex. 6 h pour les saunas privés) ne peut pas être dépassée. Afin de pouvoir régler la durée, le mode sauna doit être déjà démarré.

1. Appuyez sur la touche de mode **D** pour sélectionner le symbole de température **[5]**.
2. Appuyez pendant environ 3 secondes simultanément sur la touche MARCHE/ARRÊT **A** et sur la touche Moins **C**.
  - ▶ L'affichage **[1]** indique les « Heures » (clignotement lent).
3. Appuyez sur la touche Plus **B** et sur la touche Moins **C** pour régler la durée en heures souhaitée.
4. Appuyez pendant environ 3 secondes sur la touche de mode **D**.
  - ▶ L'affichage **[1]** indique les « Minutes » (clignotement rapide).
5. Appuyez sur la touche Plus **B** et sur la touche Moins **C** pour régler la durée en minutes souhaitée.
6. Appuyez sur la touche MARCHE/ARRÊT **A** pour enregistrer la durée réglée.
  - ▶ La commande de sauna arrête toutes les fonctions une fois la durée réglée écoulée.
  - ▶ La commande de sauna se trouve ensuite en mode veille.

## 10.18. Arrêt du programme de séchage final (seulement Pro D3/ProD3i)

Le programme de séchage final démarre automatiquement après le mode mixte. La cabine de sauna est alors chauffée à 80 °C avec le ventilateur activé (par défaut = 30 minutes, en fonction des paramètres du menu de configuration). Le message « dry » apparaît sur l'affichage **[1]** et le symbole de température clignote.

- Appuyez pendant environ 3 secondes sur la touche MARCHE/ARRÊT **A** pour annuler le programme de séchage final.



Afin d'éviter la formation de moisissure et de pourriture, le programme de séchage rapide ne doit PAS être interrompu.

## 10.19. Activation du mode de veille de l'actionnement à distance

Selon la norme EN 60335-2-53, les commandes de sauna avec fonction d'activation à distance doivent être réglées manuellement sur le mode de fonctionnement « Veille d'actionnement à distance ».



Cette activation doit être répétée après chaque procédure de démarrage et d'arrêt à distance.

Pour cela, suivez les étapes suivantes :

### **En cas de dispositif d'arrêt de sécurité activé (par défaut)**

Dans le menu de configuration, le paramètre « SdO » est réglé sur « SAF ».

1. Assurez-vous que la commande de sauna se trouve en mode veille.
2. Appuyez pendant environ 3 secondes simultanément sur la touche MARCHE/ARRÊT **A** et sur la touche de mode **D**.
  - ▶ Dans l'affichage [1] « rc » (remote control) clignote et le symbole de démarrage à distance clignote sur l'élément de commande pour la sortie supplémentaire en option (seulement Pro D2i/Pro D3i) [9].
  - ▶ La commande du sauna est maintenant prête au démarrage via un signal de mise en marche à distance, « rc » s'éteint alors.
  - ▶ Après l'arrêt à distance ou l'arrêt manuel de la commande du sauna, le mode de fonctionnement doit à nouveau être activé.

### **Lorsque le capteur de porte est activé**

Dans le menu de configuration, le paramètre « SdO » est réglé sur « dor ».

1. Assurez-vous que la commande de sauna se trouve en mode veille.
2. Appuyez pendant environ 3 secondes simultanément sur la touche MARCHE/ARRÊT **A** et sur la touche de mode **D**.
  - ▶ L'affichage [1] indique alors un compte à rebours de 30 secondes. La porte peut être ouverte/fermée autant de fois que nécessaire pendant cette durée. La porte doit être fermée une fois les 30 secondes écoulées !
  - ▶ « rc » (remote control) clignote sur l'écran [1].
  - ▶ La commande du sauna est maintenant prête au démarrage via un signal de mise en marche à distance, « rc » s'éteint alors.
  - ▶ Après l'arrêt à distance ou l'arrêt manuel de la commande du sauna, le mode de fonctionnement doit à nouveau être activé.



Pour interrompre la fonction « Veille d'actionnement à distance », appuyez pendant environ 3 secondes sur la touche MARCHE/ARRÊT **A**.

**L'écran affiche « dor » lorsque la porte est ouverte.**

1. En mode « Veille de l'actionnement à distance » : Pour continuer dans ce mode, fermer la porte et appuyer sur la touche MARCHE/ARRÊT **A** pendant environ 3 secondes.
  - ▶ L'affichage  indique alors à nouveau un compte à rebours de 30 secondes.
2. En mode veille (---) : la validation est automatique lorsque la porte est fermée.

**10.20. Arrêt des fonctions**

Vous pouvez arrêter chaque fonction individuellement.

1. Appuyez sur la touche de mode **D** pour sélectionner la fonction que vous souhaitez arrêter.
2. Appuyez sur la touche MARCHE/ARRÊT **A**.
  - ▶ La fonction concernée est arrêtée.
  - ▶ L'affichage  indique « oFF ».





---

Lorsque vous arrêtez le poêle de sauna (fonction de température **A**), l'évaporateur (fonction d'humidité **B**) s'arrête automatiquement.

---

**10.21. Désactivation de l'élément de commande**

- Appuyez pendant environ 3 secondes sur la touche MARCHE/ARRÊT **A**.
  - ▶ L'affichage  indique « --- ».
  - ▶ La commande de sauna se trouve en mode veille.

**10.22. Arrêt de l'élément de puissance**

Si vous n'utilisez pas la commande de sauna pendant une période prolongée, arrêtez la commande de sauna sur l'élément de puissance.

- Appuyez sur le commutateur de MARCHE/ARRÊT **F**.
  - ▶ L'affichage  s'éteint.
  - ▶ La commande de sauna est éteinte.

## 11. Programmes utilisateur

À l'aide des programmes utilisateur, vous pouvez enregistrer vos réglages de sauna préférés afin de pouvoir y accéder plus facilement. 5 programmes utilisateurs pré-réglés sont à la disposition de l'utilisateur et peuvent être modifiés à sa guise. Les réglages des fonctions suivantes sont enregistrés dans les programmes utilisateurs :

- Température
- Humidité
- Sortie supplémentaire (régulation d'intensité ou de température ambiante)
- Éclairage
- Ventilateur

### 11.1. Programmes utilisateurs pré-réglés

Les programmes utilisateurs suivants sont déjà prédéfinis. La valeur « Humidité » n'est pas comprise dans les commandes Pro D2 et Pro D2i. La valeur « Sortie supplémentaire » n'est pas comprise dans les commandes Pro D2 et Pro D3.

<i>Programme utilisateur</i>	<i>Température</i> °C	<i>Humidité</i> %	<i>Sortie supplémentaire</i>	<i>Éclairage</i> %	<i>Ventilateur</i> %	<i>Durée</i> Hre
1	90	0	0	50	0	2
2	70	0	0	50	0	2
3	50	60	0	50	0	2
4	60	35	0	50	0	2
5	0	0	7	50	0	1

### 11.2. Affichage des programmes utilisateurs

- Appuyez sur la touche de mode **D** pour sélectionner le symbole de programmes utilisateurs **4**.
  - Le symbole de programmes utilisateurs s'allume.
- Appuyez sur la touche Plus **B** et sur la touche Moins **C** pour sélectionner le programme utilisateur (1 - 5) souhaité.
- Appuyez sur la touche MARCHÉ/ARRÊT **A**.
  - Le programme utilisateur démarre.
  - L'affichage **1** indique le programme utilisateur démarré.

### 11.3. Réglage personnalisé des programmes utilisateurs

Vous pouvez personnaliser les programmes utilisateurs. Le programme personnalisé remplace alors un programme utilisateur pré-réglé. Pour cela, suivez les étapes suivantes :

1. Démarrez toutes les fonctions qui doivent être activées dans le futur programme utilisateur, avec l'intensité souhaitée. Laissez la commande fonctionner de telle manière pendant environ 3 minutes.
2. Appuyez sur la touche de mode **D** pour sélectionner le symbole de programmes utilisateurs **4**.
  - ▶ Le symbole de programmes utilisateurs s'allume.
3. Appuyez sur la touche Plus **B** et sur la touche **C** pour sélectionner sous quel numéro (1 - 5) le nouveau programme utilisateur doit être enregistré.
4. Appuyez pendant environ 3 secondes sur la touche Plus **B** et sur la touche Moins **C**.
  - ▶ L'enregistrement du programme utilisateur est confirmé par un bref clignotement du symbole de programmes utilisateurs **4**.
  - ▶ Les réglages ont été enregistrés dans le programme utilisateur choisi.

#### Exemple







<i>Programme utilisateur</i>	<i>Température</i>	<i>Humidité</i>	<i>Sortie supplémentaire</i>	<i>Éclairage</i>	<i>Ventilateur</i>	<i>Durée</i>
	°C	%		%	%	Hre
2	45	55	0	50	0	3

## 12. La fonction ÉCO

La fonction Éco vous permet d'économiser de l'énergie pendant les pauses, entre deux séances de sauna. Avec la fonction Éco, les appareils raccordés fonctionnent en puissance réduite. Vous pouvez choisir des pauses de sauna de 20, 40 ou 60 minutes.

Le poêle de sauna et l'évaporateur se remettent en marche avant la fin de la pause. La température de consigne et l'humidité de consigne sont ainsi atteintes à la fin de la pause sauna.

Pour activer la fonction Éco, suivez les étapes suivantes :

1. Appuyez sur la touche de mode **D** pour sélectionner le symbole de température .
2. Appuyez pendant environ 3 secondes simultanément sur la touche Plus **B** et sur la touche Moins **C**.
  - ▶ Le symbole de température  et le symbole d'humidité  s'allument.
3. Appuyez sur la touche Plus **B** et sur la touche Moins **C** pour régler la durée de pause en minutes souhaitée.
  - 20 correspond à une pause sauna de 20 minutes.
  - 40 correspond à une pause sauna de 40 minutes.
  - 60 correspond à une pause sauna de 60 minutes.
4. Appuyez ensuite brièvement sur la touche MARCHE/ARRÊT **A**.
  - ▶ L'affichage  indique la durée de pause restante.
  - ▶ Le symbole de température  et le symbole d'humidité  clignotent.



---

Pour interrompre la fonction ÉCO, appuyez pendant environ 3 secondes sur la touche MARCHE/ARRÊT **A**.

---

## 13. Nettoyage et entretien

### 13.1. Nettoyage

---

**ATTENTION !*****Endommagement de l'appareil***

La commande de sauna est protégée contre les projections d'eau, mais un contact direct avec de l'eau peut quand même endommager l'appareil.

- Ne plongez JAMAIS l'appareil dans l'eau.
  - Ne versez JAMAIS d'eau sur l'appareil.
  - Ne nettoyez pas l'appareil avec trop d'eau.
- 

1. Imbibez un chiffon de savon doux.
2. Essorez bien le chiffon.
3. Essuyez le boîtier de la commande de sauna avec précaution.

### 13.2. Entretien

La commande de sauna ne nécessite aucun entretien.

## 14. Élimination



- Éliminez les matériaux d'emballage conformément aux directives en vigueur relatives à l'élimination.
- Les appareils usagés contiennent des matériaux recyclables, mais aussi des substances toxiques. Par conséquent, ne jetez en aucun cas votre appareil usagé avec les déchets ménagers. Éliminez-le conformément aux directives locales en vigueur.

## 15. Dépannage

### 15.1. Messages d'erreur

La commande de sauna est équipée d'un logiciel de diagnostic qui contrôle l'état du système pendant la mise en marche et le fonctionnement. Dès que le logiciel de diagnostic détecte une erreur, la commande de sauna éteint le poêle.

Les erreurs sont signalées par un signal sonore répétitif et le clignotement des symboles [2] à [8]. De plus, le numéro de l'erreur apparaît sur l'affichage [1].

Arrêtez la commande de sauna à l'aide du commutateur MARCHE/ARRÊT [6] sur l'élément de commande et éliminez l'erreur avant de rallumer la commande de sauna.

Le tableau ci-dessous décrit les erreurs possibles et leurs causes. Si nécessaire, indiquez le numéro de l'erreur à votre service clientèle.

<i>Erreur</i>	<i>Description</i>	<i>Cause/résolution</i>
001	Arrêt de sécurité	Un objet est posé sur le poêle du sauna. Enlevez-le avant de remettre en service le poêle du sauna. S'il n'y a pas de dispositif d'arrêt de sécurité, reportez-vous à 5.11 à la page 26.
002	Dispositif de protection contre la surtempérature	La température maximale de 139 °C au-dessus du poêle a été dépassée.
4F1	Dysfonctionnement de la sonde de poêle	Sonde de poêle défectueuse, mauvais contact ou court-circuit
005	Dysfonctionnement de la sonde de film	Sonde de film défectueuse, mauvais contact ou court-circuit
6F2	Dysfonctionnement de la sonde de banc	Sonde de banc défectueuse, mauvais contact ou court-circuit
007	Dysfonctionnement de la sonde d'humidité	Sonde d'humidité défectueuse, mauvais contact ou court-circuit
008	Surtempérature de la sonde de film	La température de film maximale de 100 °C est atteinte.
bEr	Erreur de communication	Vérifiez les câbles entre l'élément de puissance et les éléments de commande.
dor	Porte de sauna ouverte	La commande du sauna est liée à un capteur de porte. Fermez la porte ou contrôlez les raccordements ou les réglages.



## 15.2. Affichage du manque d'eau (seulement Pro D3/Pro D3i)

La commande de sauna dispose, en mode mixte, d'un arrêt automatique en cas de manque d'eau (si votre poêle mixte est compatible avec cette fonction).

Si le réservoir d'eau de l'évaporateur est vide, ceci vous est signalé par un signal sonore répétitif et le message « **FIL** » sur l'affichage [1]. L'évaporateur s'arrête simultanément.

- Remplissez le réservoir d'eau.
  - ▶ Après un court instant, le message « **FIL** » s'éteint et l'évaporateur recommence à chauffer.

## 15.3. Fusibles

Les fusibles (ainsi qu'un exemplaire de réserve) de l'éclairage, de la ventilation/extension de puissance et des composants électroniques se trouvent dans la zone de raccordement de la commande du sauna.

Ce sont des microfusibles à retardement d'1 A.

Veuillez mentionner la référence PRO-FUSE pour les commander.

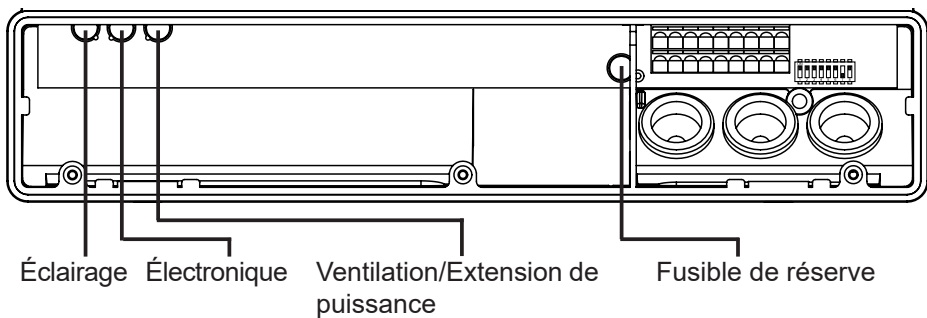

Remplacement de fusible : retirez tout droit l'empêchement et insérez l'exemplaire neuf.

# Instruction de mode d'emploi SD Commande de lumière colorée

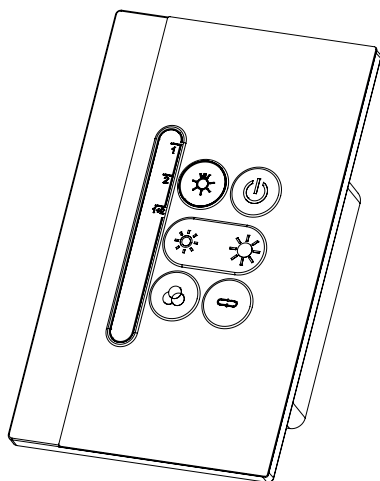

## 5. Utilisation

### 5.1. Désignation des éléments de commande

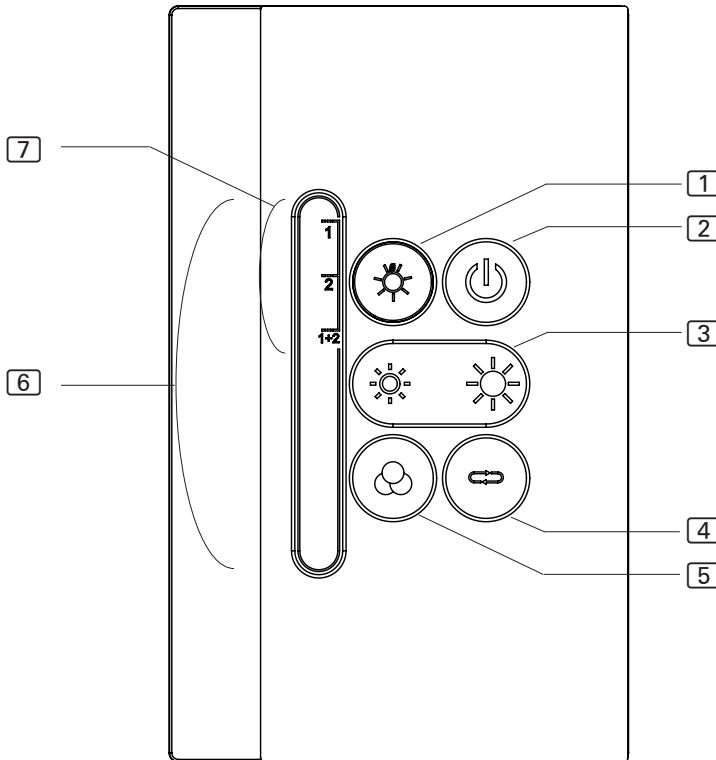

- |                                   |                                   |
|-----------------------------------|-----------------------------------|
| 1 Sélection du groupe d'éclairage | 4 Changeur de couleur             |
| 2 Touche de MARCHÉ/ARRÊT          | 5 Choix de la couleur             |
| 3 Luminosité + / -                | 6 Affichage : Couleur, luminosité |
|                                   | 7 Affichage : Groupe d'éclairage  |

### 5.2. Mise en marche de la commande de lumière

1. Appuyez sur la touche MARCHÉ/ARRÊT **2** pour mettre la commande de lumière en marche.

## 5.3. Utilisation des fonctions

- Sélection du groupe d'éclairage [1]
  - ▶ Activation du groupe d'éclairage 1, 2 ou 1+ 2 : brève pression sur la touche [1]
  - ▶ Le groupe d'éclairage sélectionné apparaît sur l'affichage [7]
- Luminosité + / - [3]
  - ▶ Variable sur 7 niveaux
  - ▶ Le niveau sélectionné apparaît sur l'affichage [6]
- Changeur de couleur [4]
  - ▶ Activer le changeur de couleur : brève pression sur la touche [4]
  - ▶ Toutes les couleurs clignotent pendant 3 secondes sur l'affichage [6]
  - ▶ Vitesse du changeur de couleur : pression longue sur la touche [4]
  - ▶ La vitesse sélectionnée apparaît sur l'affichage [6]
  - ▶ Modifier la vitesse (1 - 7) : brève pression sur la touche [4]
- Choix de la couleur [5]
  - ▶ Activer la couleur : brève pression sur la touche
  - ▶ La couleur sélectionnée clignote sur l'affichage [6]
  - ▶ Modifier la couleur : brève pression sur la touche [5]

## 6. Nettoyage et entretien

### 6.1. Nettoyage

#### ATTENTION !

#### ***Endommagement de l'appareil***

La commande de lumière est protégée contre les projections d'eau, mais un contact direct avec de l'eau peut quand même endommager l'appareil.

- Ne plongez JAMAIS l'appareil dans l'eau.
- Ne versez JAMAIS d'eau sur l'appareil.
  - ▶ Nettoyer le boîtier avec un chiffon humide.

### 6.2. Entretien

La commande de lumière ne nécessite aucun entretien.